

STEINEL[®]
PROFESSIONAL

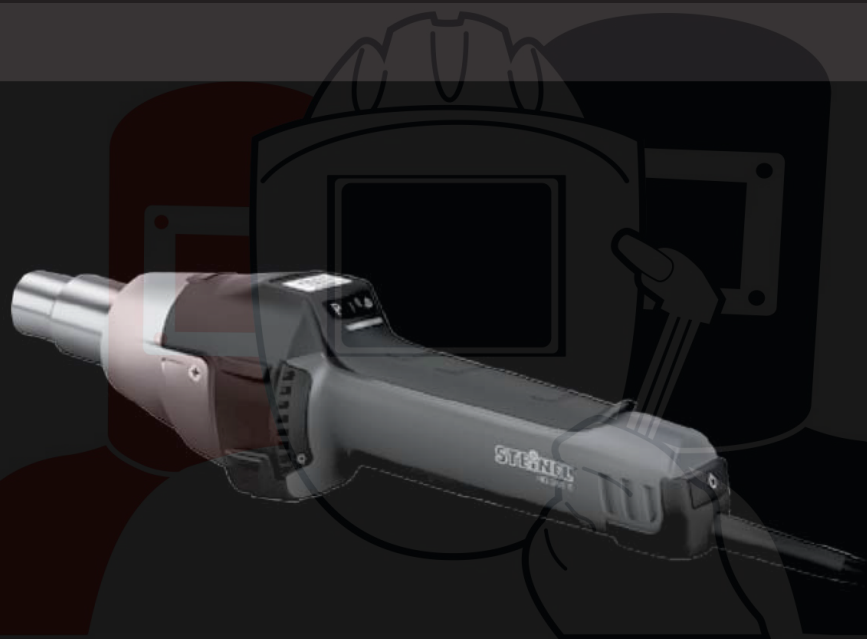

SVARMA

Эксперты в сварке

Information
HG 2620 E

D

GB

F

NL

I

E

P

S

DK

FI

N

GR

TR

H

CZ

SK

PL

RO

SLO

HR

EST

LT

LV

RUS

BG

中



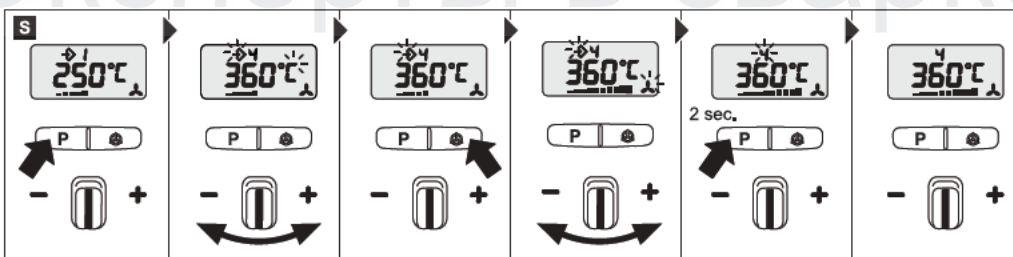
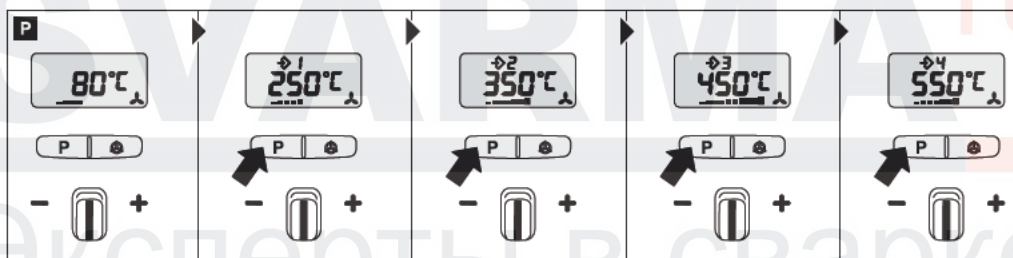
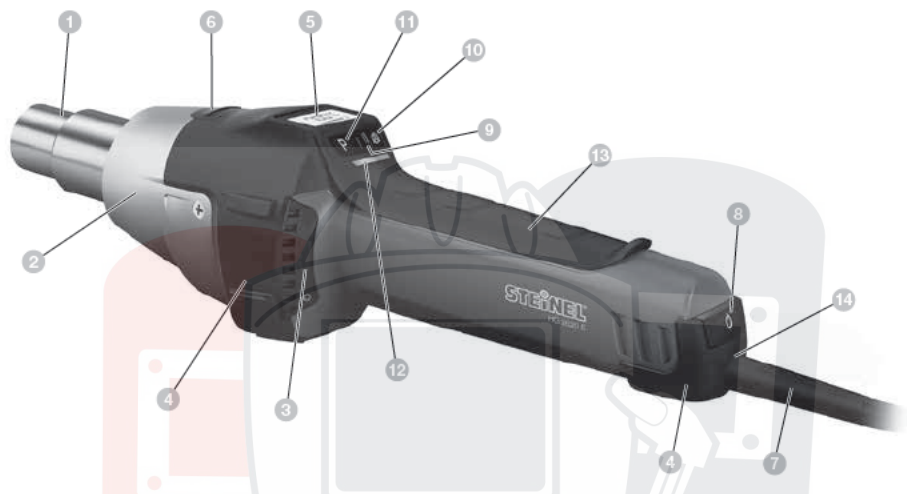

Перед эксплуатацией, просим Вас внимательно ознакомиться с данной инструкцией. Ведь только надлежащее обращение гарантирует продолжительную, надежную и безотказную работу изделия.

Желаем приятной эксплуатации Вашей термовоздуховки.



Указания по технике безопасности

Перед началом эксплуатации инструмента рекомендуется ознакомиться с данными указаниями и соблюдать их во время работы. При несоблюдении инструкции по эксплуатации данный инструмент может стать очагом опасности.

При эксплуатации электрических инструментов, для предотвращения электрического удара, телесных повреждений и ожогов, следует соблюдать следующие основные указания по технике безопасности. Невнимательное обращение с инструментом может привести к возникновению случайного пожара или травм.

Проверить прибор перед пуском в эксплуатацию на наличие возможных повреждений (кабель сетевого подключения, корпус и пр.) и при наличии повреждений не использовать его.

Не оставляйте работающий прибор без присмотра.

Береечь от детей.

Первый ввод в эксплуатацию

При первом использовании возможно незначительное образование дыма. Дым возникает из-за связующих средств, которые при первом использовании высвобождаются под дей-

Об этом документе

Просим тщательно прочесть и сохранить.

- Защищено авторскими правами. Перепечатка, также выдержками, только с нашего согласия.

- Мы сохраняем за собой право на изменения, которые служат техническому прогрессу.

ствием тепла из изоляционной пленки термоэлемента.

Чтобы достичь быстрого выхода дыма, прибор следует установить на подставку. При первом использовании рабочее помещение должно хорошо проветриваться. Выходящий дым не вреден!

Учитывайте условия окружающей среды.



Запрещается эксплуатация электрического инструмента под дождем. Не разрешается эксплуатация инструмента во влажных зонах или в помещениях с высокой влажностью.

Требуется особая осторожность при эксплуатации инструмента вблизи горючих материалов. Запрещается направлять инструмент длительное время на одно и то же место. Запрещается эксплуатация во взрывоопасных зонах. Возникающее тепло может проникать к скрытым горючим материалам.

Предохраняйтесь от удара электрическим током.



Избегайте прикосновения участками тела к заземленным элементам, например, трубопроводам, отопительным радиаторам, кухонным плитам, холо-



Указания по технике безопасности

дильникам. Запрещается оставлять без внимания работающий электроинструмент.

Храните инструмент в безопасном месте.

По завершении работы инструмент следует класть для охлаждения на подставку и лишь после охлаждения убирать на хранение.

Электрические инструменты должны храниться в сухом, закрытом и недоступном для детей месте.

Использование этого прибора детьми старше 8 лет и старше, а также лицами с нарушениями физического, сенсорного или умственного развития или с недостаточным опытом и знаниями разрешено, если они находятся под присмотром или прошли инструктаж по безопасному использованию прибора и понимают вытекающие из этого риски.

Детям запрещается играть с прибором.

Чистку и пользовательское техническое обслуживание не разрешается выполнять детям без присмотра.

Запрещается перенагрузка инструментов.

Их следует эксплуатировать в рекомендуемом диапазоне мощности. Запрещается носить инструмент, держа его за электрический шнур, или тянуть за него при отсоединении электровилки из розетки. Предохранять электрошнур от нагревания, попада-

ния масла и острых кромок.

Соблюдайте меры по предотвращению выделения ядовитых газов и их воспламенения.

При обработке пластмасс, лаков и подобных материалов могут выделяться ядовитые газы.

Соблюдайте меры по предотвращению пожара и воспламенения.

Для обеспечения личной безопасности используйте исключительно принадлежности и вспомогательные устройства, указанные в инструкции по эксплуатации или рекомендуемые изготовителем данного инструмента. Использование неуказанных в инструкции по эксплуатации или каталоге инструментов или принадлежностей может привести к телесным повреждениям.

Ремонтные работы должны выполняться исключительно электротехники.

Настоящий электрический инструмент отвечает всем действующим требованиям по безопасности эксплуатации. Во избежание несчастных случаев ремонтные работы должны выполняться исключительно электротехники.





Указания по технике безопасности



Индикация остаточной температуры 12

Индикация остаточной температуры служит в качестве оптического предупреждения для предотвращения травм при непосредственном контакте кожи с горячим выходным соплом. Индикация остаточной температуры работает также и в том случае, если вилка электрического шнура вытаскивается из розетки.

Начиная с 90 секунды включения индикация готова к работе и мигает до тех пор, пока температура на выходном сопле при комнатной температуре не опустится ниже 60°C. Если прибор работает менее 90 секунд, то индикация остаточной температуры не активна. В этом случае ответственность лежит на пользователе, поскольку в обращении с термовоздуховками всегда необходимо проявлять осторожность.

Храните инструкцию по технике безопасности прибора в надежном месте.

Для вашей безопасности

Инструмент оснащен тепловой защитой:

При перегрузках реле тепловой защиты производит полное отключение инструмента.

Описание инструмента - Пуск в эксплуатацию

Пожалуйста, учтите: расстояние между обрабатываемым предметом и инструментом зависит от вида материала и вида обработки. Перед началом работы рекомендуется произвести тест относительно потока воздуха и температуры! С помощью входящих в комплект насадок (см. перечень принадлежностей на обложке) можно регулировать подачу воздуха: точечную или по всей поверхности.

Помните при смене насадок - они горячие! При работе с термовоздуховкой в стационарном положении, убедитесь в том, что она находится в устойчивом положении и на чистой поверхности. Процессы включения вызывают кратковременное снижение напряжения. В случае неблагоприятных условий сети возможно отрицательное воздействие на другие приборы. При импедансе сети менее 0,35 Ом сбоев можно не ожидать.

1. Пуск в эксплуатацию

Включение и выключение инструмента производится посредством переключателя ВКЛ./ВЫКЛ. 8, расположенного на обратной стороне рукоятки. Джойстик 9 служит для регулирования температуры и потока воздуха или числа оборотов вентилятора.

2. Регулировка температуры

Температуру можно установить бесступенчато в диапазоне 50 °C – 700 °C с помощью регуляторов и ЖК-дисплея. Действительное значение температуры измеряется на выходе выходного сопла и отображается на дисплее. Джойстик 9 служит как кнопка ввода с функцией увеличения/уменьшения. В результате короткого нажатия кнопка джойстика "+/-" заданное значение изменяется с шагом в 10 °. За счет длительного нажатия кнопка джойстика регулировку температуры можно ускорить. Установив требуемое значение температуры, воздуховудке требуется некоторое время для достижения заданного значения, зависящего от установленного числа оборотов и потока воздуха. Установленная заданная температура появляется на дисплее на 3 секунды. Затем там отображается текущая фактическая температура. Пока заданная температура не будет достигнута, символ „°C/°F“ мигает. Для новой установки температуры следует просто снова переместить джойстик, чтобы повысить или понизить значение. После выключения термовоздуховки сохраняется последнее установленное значение температуры.

3. Регулировка потока воздуха

Чтобы изменить поток воздуха, сначала нажать кнопку для режима потока воздуха 10 мигает символ вентилятора. Затем выполните регулировку с помощью джойстика. Если в течение 5 сек. поток воздуха не изменяется, то происходит автоматический выход из режима регулировки потока воздуха. Если пользователь после регулировки потока воздуха снова нажмет кнопку потока воздуха, то выход из режима регулировки потока воздуха происходит немедленно. Поток воздуха варьируется от мин. 150л/мин. до макс. 500 л/мин.

4. Программный режим [P]

Новые инструменты запрограммированы изготовителем для наиболее распространенных видов работ и работают в четырех режимах. Нажмите кнопку "P" для включения программного режима. Отображается цифра 1, соответствующая режиму 1. Путем дальнейшего нажатия режимной кнопки производится переключение режимов от 2 до 4. При повторном нажатии на кнопку производится переключение в стандартный режим.

Предустановленные режимы

Режим	Температура °С	Воздух л/мин.
1	250	ок. 350
2	350	ок. 400
3	450	ок. 500
4	550	ок. 400

5. Функция ввода в память [S]

Параметры, заданные для четырех режимов, можно изменять и вновь сохранять. Для этого сначала нажмите кнопку выбора режимов „P“ (1) пока не будет показан изменяемый режим. Установите требуемый поток воздуха и температуру. Символ памяти (2) на ЖК-дисплее мигает, чтобы показать, что выбранный пользовательский режим был изменен. Чтобы сохранить эту регулировку в выбранном пользовательском режиме, следует нажать и удерживать кнопку выбора режимов. Символ памяти продолжает мигать еще ок. 2 сек. Как только символ памяти начнет гореть постоянно, значит установленные параметры сохранены в память. Для возврата в стандартный режим работы следует нажать кнопку выбора режимов и дождаться исчезновения символа режима на дисплее.

Регистрация температуры на обрабатываемой детали

Для регистрации температуры на обрабатываемой детали мы рекомендуем температурный сканнер STEINEL HG Scan PRO (№ арт.: 007553).

Техническое обслуживание

Фильтр для мелкой пыли (3)

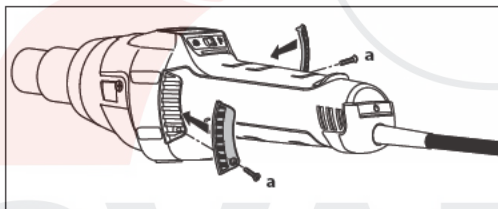

К HG 2620 E прилагается фильтр для мелкой пыли (3). Для монтажа снять воздухозаборник и вложить фильтр. Для очистки (сжатым воздухом) выкрутить винты (а), снять плафон, снять фильтр.

Ремонт

Смена электрического шнура (14)

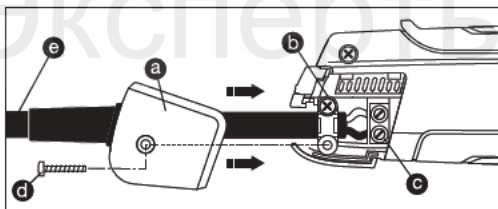

Поврежденный электрический шнур можно сменить, не разбирая корпус.

1. **Важно!** Инструмент отсоедините от электрической сети.
2. Выкрутите винт (1) и снимите колпачок (2).
3. Раскрутите зажимную скобу (3).
4. Раскрутите зажимы электрического провода (4).
5. Вытащите шнур (5).
6. Вставьте новый электрический шнур и снова закрепите, выполняя операции в обратном порядке (1. Закрутите зажимы и т.п.).

Смена нагревательного элемента

Нагревательный элемент инструмента HG 2620 E закреплен так, что его замена не составляет трудностей.

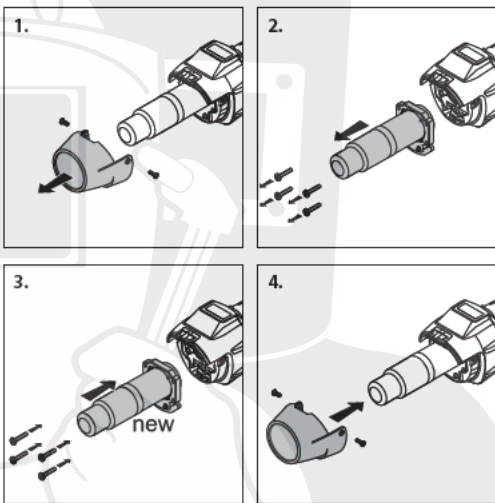

1. **Важно!** Инструмент отсоедините от электрической сети.
2. Выкрутите винты из защитного трубчатого кожуха (рис. 1).
3. Удалите защитный трубчатый кожух (рис. 1).
4. Выкрутите 4 винта, расположенных на конце выходного сопла (рис. 2).
5. Удалите нагревательный элемент и замените его новым (рис. 2/3).
6. Нагревательный элемент снова закрутите винтами. (рис. 2/3).
7. Защитный кожух снова закрутите винтами. (рис. 4).

Дополнительные функции

Защита от повторного включения

Защита от повторного включения не допускает случайного включения термовоздуходувки после перебоя в электропитании. Только после повторного включения переключателя ВКЛ/ВЫКЛ. (8) термовоздуходувка снова готова к работе.

Функция LOC

Для предотвращения случайного изменения выбранных настроек HG 2620 E имеет функцию Lockable Override Control (LOC). Чтобы узнать, как можно настроить функцию LOC, свяжитесь, пожалуйста, с нашей Службой технической поддержки по телефону (495) 543-9700.

Составные части

- 1 Стальное выходное сопло
- 2 Съемный защитный трубчатый кожух
- 3 Воздухозаборник (вкл. фильтр для мелкой пыли)
- 4 Мягкая отделка для защиты от скольжения
- 5 ЖК-дисплей
- 6 Снимаемый колпачок для установки температурного сканера HG Scan PRO
- 7 Резиновый кабель, выдерживающий нагрузки
- 8 Переключатель ВКЛ./ВЫКЛ.
- 9 Джойстик (регулировка температуры и потока воздуха)
- 10 Кнопка для режима потока воздуха
- 11 Кнопка для переключения режимов и кнопка сохранения
- 12 Индикация остаточной температуры
- 13 Рукоятка из мягкого материала
- 14 Электрический шнур, заменяемый

Технические данные

Сетевое подключение	220-230 В, 50/60 Гц
Мощность	2300 Вт
Температура	50-700°C, с плавной регулировкой
Поток воздуха	150-500 л/мин., с плавной регулировкой
Давление воздуха	4000 Па
Ø выходного сопла	30мм, использование профессиональных сопел
Срок службы двигателя	ок. 10 000 ч.
Срок службы нагрев. элемента	ок. 800 ч.
Индикация остаточной температуры	да
Электрический шнур	H07 RN-F 2X1 3,0M
Класс защиты (без присоединения к защитному проводу)	II
Тепловое реле защиты	да
Уровень излучаемого звукового давления	≤ 70дБ (A)
Общее значение колебаний	≤ 2,5 м/с ² / K = 0,08 м/с ²
Вес без электрического шнура	0,84 кг

Фирма сохраняет право на технические изменения

Области применения

Ниже приведены сферы применения термовоздуховки марки STEINEL. Данные примеры ни в коем случае не исчерпывают все возможности - вероятно, вам сразу же придут на ум дальнейшие примеры применения.

- Сварка битума.

- Сварка брезента и пленок.

- Сварка напольных ПВХ-покрытий и линолеума.

- Обработка всех термопластичных твердых материалов в производстве пластика и емкостей.

- Формование термопластичных пластмасс.

- Просушивание влажных поверхностей.

- Активация и растворение клеев и термоклеев.

- Любые процессы сушки и разогрева.

Помощь для выбора правильной сварочной проволоки при сваривании пластмасс

Материал	Виды применения	Признаки
Твердый ПВХ	Трубы, фитинги, панели, строительные профили, технические фасонные детали, сварочная температура 300 °C	Обугливание в пламени, резкий запах; звонкое падение
Твердый ПЭ (ПЭВП) полиэтилен	Ванны, корзины, канистры, изоляционный материал, трубы, сварочная температура 300 °C	Светло-желтое пламя, горящие капли, запах потухшей свечи; звонкое падение
ПП полипропилен	Высокотемпературные сливные трубы, сиденья стульев, упаковка, автомобильные детали, сварочная температура 250 °C	Светлое пламя с синим ядром, горящие капли, резкий запах; звонкое падение
АВС	Автомобильные детали, аппаратные кожухи, чемоданы, сварочная температура 350 °C	Черные клубы дыма, сладковатый запах; звонкое падение

Комплектующие (см. стр. 2)

В продаже имеется широкий ассортимент принадлежностей.

1	Насадка круглого сечения 5 мм	№ арт. 092214
2	Насадка круглого сечения 10 мм	№ арт. 092313
3	Насадка круглого сечения 5 мм, удлинённая	№ арт. 009076
4	Плоская согнутая насадка 20x2 мм Плоская согнутая насадка 20x2 мм, прямая	№ арт. 092115
5	Плоская согнутая насадка 40x2 мм	№ арт. 013240
6	Плоская согнутая насадка 30x2 мм	№ арт. 092016
7	Плоская согнутая насадка 40x2 мм, с перфорацией	№ арт. 011925
8	Плоская насадка 60x2 мм для битума	№ арт. 009083
9	Широкая струйная насадка 50 мм	№ арт. 009090
10	Широкая струйная насадка 35 мм	№ арт. 093211
11	Ножницы для брезента	№ арт. 006785
12	Фиксатор угловых швов	№ арт. 010423
13	Направляющая сварочного шва	№ арт. 011833
14	Сварочная насадка	№ арт. 093013
15	Насадка для скоростной сварки, 3 мм	№ арт. 075316
16	Насадка для скоростной сварки, 4 мм	№ арт. 010263
17	Насадка для скоростной сварки, 5 мм	№ арт. 010270
18	Насадка для скоростной сварки, 3 мм, с узкой прорезью для воздуха	№ арт. 010287
19	Насадка для скоростной сварки, 4 мм, с узкой прорезью для воздуха	№ арт. 009106
20	Насадка для скоростной сварки, 5 мм, с узкой прорезью для воздуха	№ арт. 011765
21	Инструмент для выравнивания соединений	№ арт. 011840
22	Нож	№ арт. 093112
23	Рефлекторная насадка для пайки	№ арт. 092917
24	Рефлекторная насадка 20 мм	№ арт. 011871
25	Рефлекторная насадка 35 мм	№ арт. 011857
26	Сетчатая рефлекторная насадка 35x20 мм	№ арт. 011864
27	Сетчатая рефлекторная насадка 50x35 мм	№ арт. 010416
28	Чашечная рефлекторная насадка	№ арт. 010409
29	HG Scan PRO	№ арт. 011888 № арт. 007553

CE Сертификат соответствия

(см. стр. 160)

Гарантийные обязательства

Данное изделие производства STEINEL было с особым вниманием изготовлено и испытано на работоспособность и безопасность эксплуатации соответственно действующим инструкциям, а потом подвергнуто выборочному контролю качества. Фирма STEINEL гарантирует высокое качество и надежную работу изделия.

Сервисный срок эксплуатации составляет 12 месяцев или 10 000 часов эксплуатации со дня продажи изделия. Фирма обязуется устранить недостатки, которые возникли в результате недоброкачества материала или вследствие дефектов конструкции. Дефекты устраняются путем ремонта изделия либо заменой неисправных деталей по усмотрению фирмы. Гарантия не распространяется на дефектные изнашивающиеся части, на повреждения и дефекты, возникшие в результате ненадлежащей эксплуатации и ухода, а также на повреждения, последовавшие в результате падения. Фирма не несет ответственности за повреждения предметов третьих лиц, вызванных эксплуатацией изделия.

Гарантия предоставляется только в том случае, если изделие в собранном и упакованном виде было отправлено на фирму вместе с приложенным кассовым чеком или квитанцией (с датой продажи и печатью торгового предприятия) по адресу сервисным талоном и Гарантийный срок на оборудование указывается в прилагаемом Сервисном талоне

Ремонтный сервис:

По истечении гарантийного срока или при наличии неполадок, исключающих гарантию, обратитесь в ближайшее сервисное предприятие, чтобы получить информацию о возможности ремонта.

12 месяцев
ГАРАНТИЯ

Эксперты в сварке

EG - Konformitätserklärung

EC Declaration of Conformity

A Produktbezeichnung / Designation of Product

Produktbezeichnung / Product Heißluftgebläse HG 2620 E

Hot air gun HG 2620 E,

Typbezeichnung / Type designation 3518

Ursprungszeichen / Mark of origin STEINEL

B Erklärung der Europäischen Richtlinienkonformität

Declaration of Conformity with European Community Directives

Das bezeichnete Produkt erfüllt die folgenden Richtlinien mit zugehörigen Normen in der aktuell gültigen Fassung: / The designated product complies with the following directives and relevant standards in the current version:

B.1 Maschinenrichtlinie 2006/42EG mit Änderungen

Machinery Directive 2006/42/EG including amendments

DIN EN ISO 3744, DIN EN 60745-1, DIN EN ISO 11203, DIN EN ISO 4871, DIN EN 12096, DIN EN 60335-1, DIN EN 60335-2-45, DIN EN 62233

B.2 Elektromagnetische Verträglichkeits-Richtlinie 2004/108/EG mit Änderungen

Electromagnetic Compatibility Directive 2004/108/EC including amendments

DIN EN 55014-1, DIN EN 61000-3-2, DIN EN 61000-3-3 DIN EN 55014-2

Anforderungen der Kategorie II / Requirements of category II

B.3 Richtlinie zur Beschränkung gefährlicher Stoffe 2011/65/EG mit Änderungen

RoHS - Directive 2011/65/EC including amendments

B.4 Richtlinie über Elektro- und Elektronik-Altgeräte 2012/19/EG mit Änderungen

WEEE - Directive 2012/19/EC including amendments

C Dauer der Aufbewahrung und Fundstelle der Dokumente:

Retention of documents and Archive:

Die Dokumente werden noch zehn Jahre nach dem letzten Inverkehrbringen verfügbar gehalten: STEINEL GmbH, Abteilung: Zulassungen.

The documents are held available for ten years after the last marketing STEINEL GmbH, approval department.

C.1 Bevollmächtigter für die technische Dokumentation

Authorized person for the technical documentation

Klaus Wenners, Steinel GmbH, Dieselstrasse 80-84

D Aussteller mit Adresse / Issuer and address

STEINEL GmbH, Dieselstrasse 80 - 84, 33442 Herzebrock-Clarholz/ Germany



Steinel GmbH
Ingo H. Steinel

(Geschäftsleitung / Chief Executive Officer)

Herzebrock-Clarholz,

Datum / Date

23.6.2014